

Vejledning til opsætning af FastNet



Velkommen!

Du er nu få minutter fra at benytte dig af FastNet!
Det eneste du skal gøre er at følge instruktionerne i denne manual, og du vil være i stand til at opleve hastigheder på Internettet, som du aldrig har prøvet før.

Korrekt tilslutning af din PC

I denne startpakke har du modtaget et netværkskabel, som er bindeleddet mellem din fiberboks fra NESAs og din computer.



På bagsiden af fiberboksen findes såkaldte LAN/Ethernet-porte. Disse er hver især tilegnet hver deres funktion for henholdsvis Internet, TV og telefoni.

Under denne proces skal du naturligvis benytte dig af Internetportene



Bagsiden af Fiberboksen

Som det fremgår af nedenstående billede, er de 4 porte længst mod højre, dvs. 4-8, beregnet til PC tilslutninger. I en af disse porte tilslutter du det netværkskabel som du har modtaget. Du vil herefter se, at der kommer lys i den grønne diode over den port, du har valgt at bruge.



Bagsiden af din computer

Efter du har tilsluttet dit netværkskabel til fiberboksen, skal du tilslutte den anden ende af kablet til din computer.

På både stationære og bærbare computere, sidder Ethernet-porten som regel bag på.

Hvis du er i tvivl om, hvordan porten ser ud, kan du se et billede af den til højre.

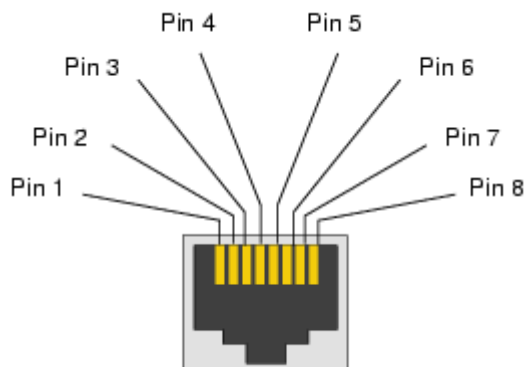

Efter du har lokaliseret Ethernet-porten på din computer, mangler du bare at tilslutte netværkskablet til denne port, som vist på billedet. Når dette er gjort, skal du genstarte computeren og følge instruktionerne omkring netværksopsætning som står senere i manualen.

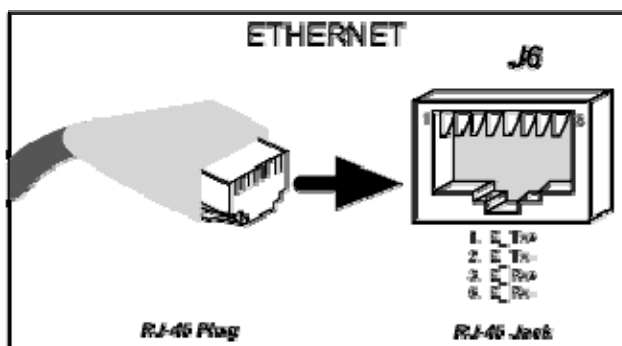

Netværksopsætning i Windows XP

Nu hvor din computer er sat til, så mangler du bare at lave en netværksopsætning på din computer.

Det er ganske simpelt, og billederne nedenunder er med til at gøre det mere overskueligt.

I Start-menuen vælger du **Kontrolpanel** og klikker på ikonet **Netværksforbindelser**

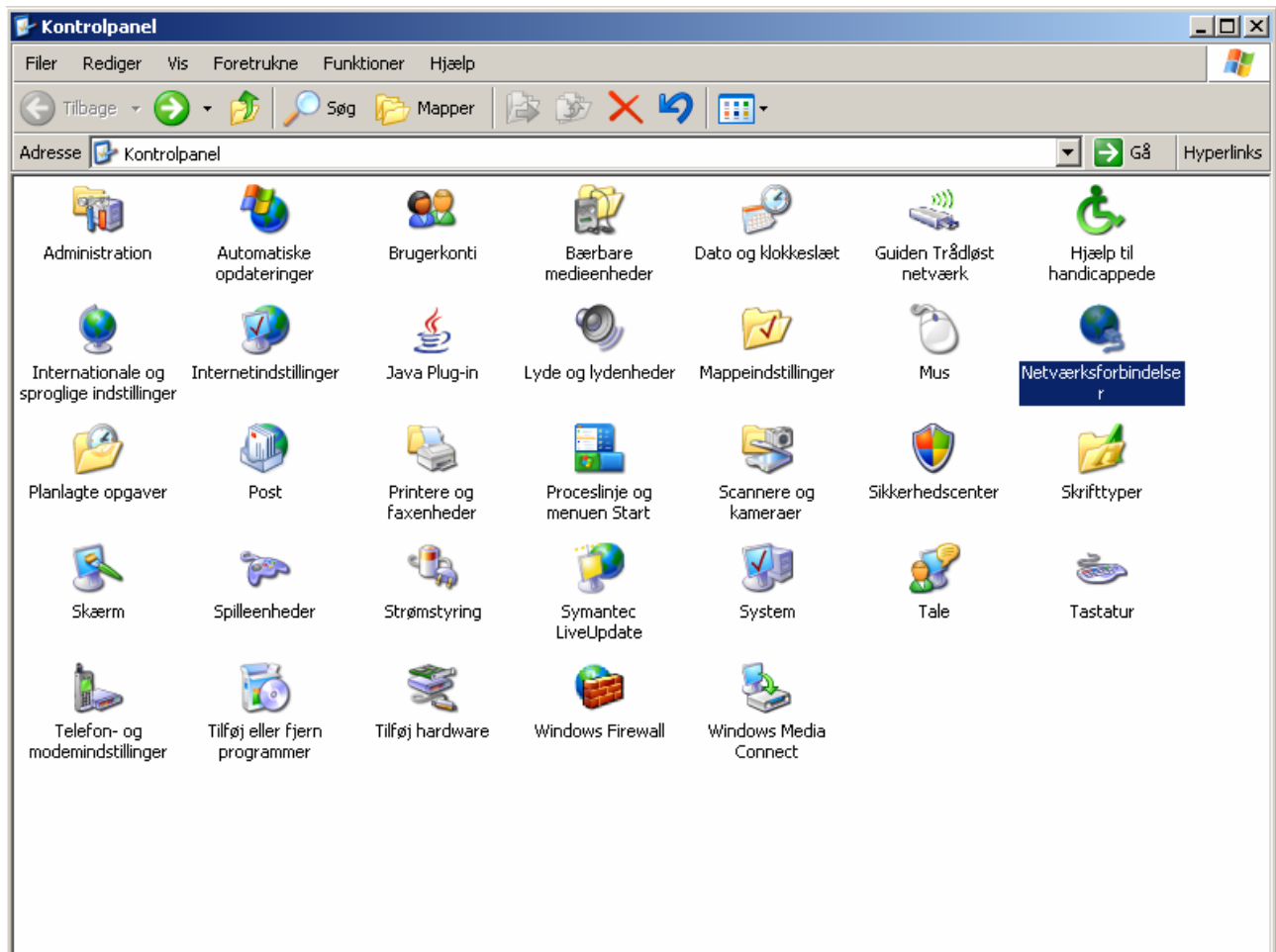

Højreklik på ikonet **LAN-forbindelse** og vælg **Egenskaber**

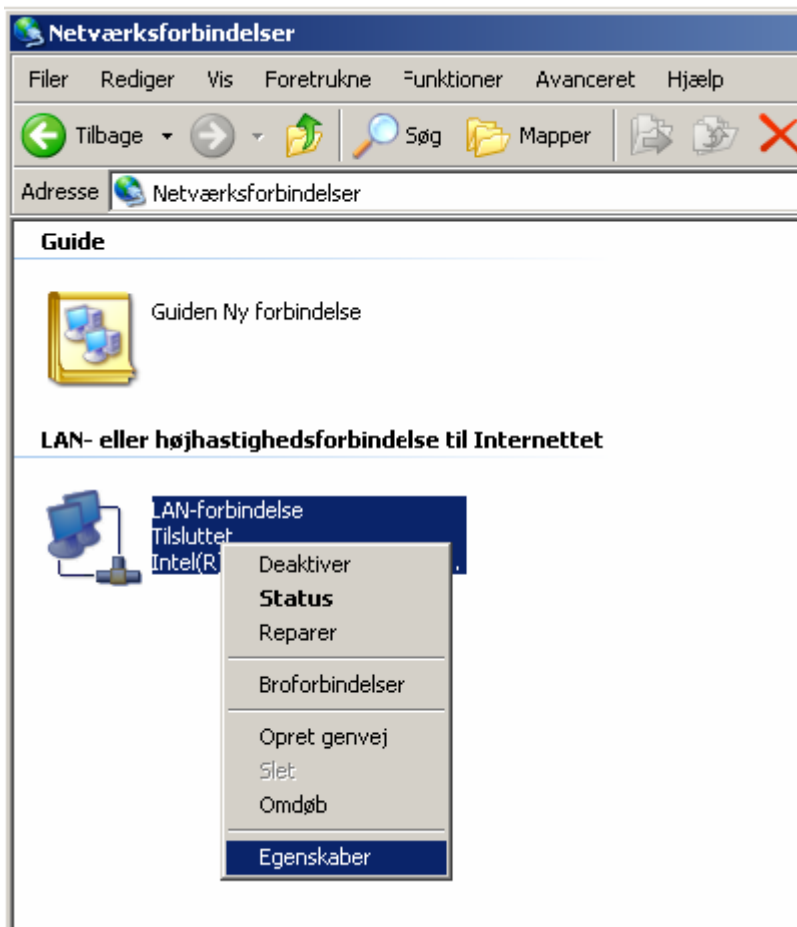

Markér **Internetprotokol (TCP/IP)** og klik på knappen **Egenskaber**

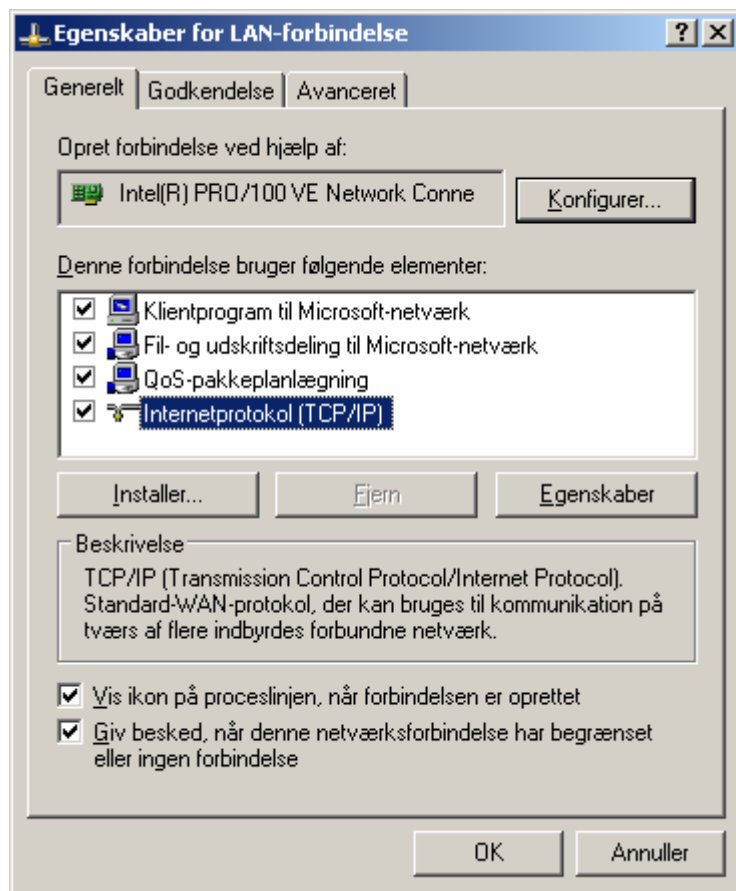

Markér 'Hent automatisk en IP-adresse' og 'Hent automatisk en DNS-serveradresse'

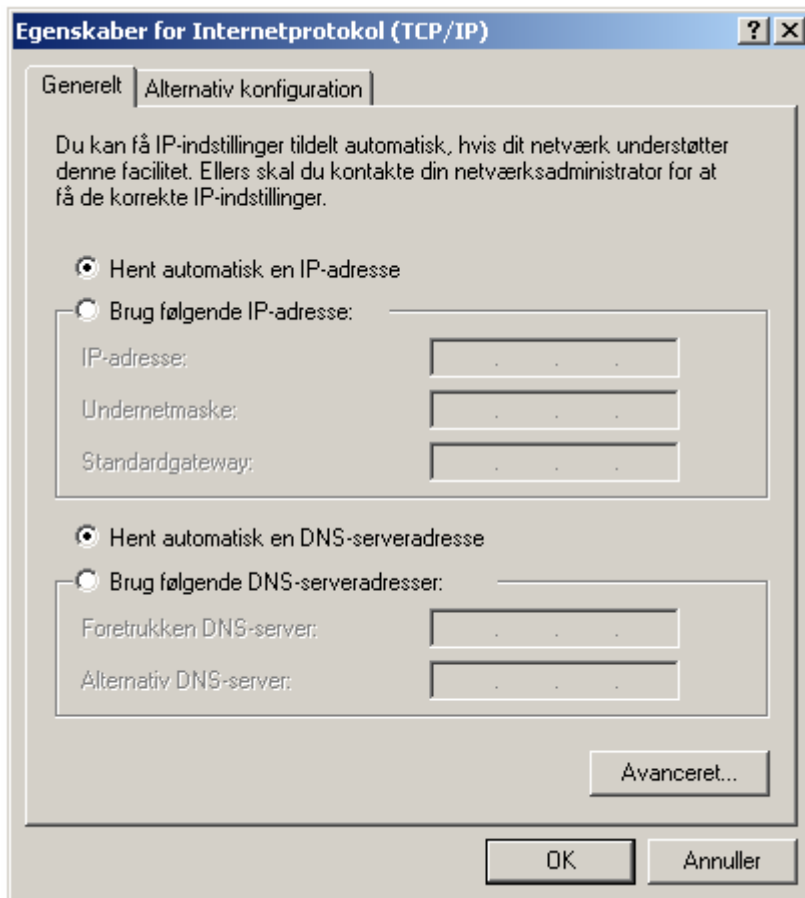

Klik på knappen **OK** og derefter på knappen **OK** i vinduet **Egenskaber for LAN-forbindelse**.

Fast IP-adresse konfiguration

Hvis du som kunde har bestilt produktet fast IP-adresse, kræver det en mindre konfiguration i Windows.

Start med at trykke **Start**, vælg **Kør...** og skriv **cmd**. Tryk **OK**.

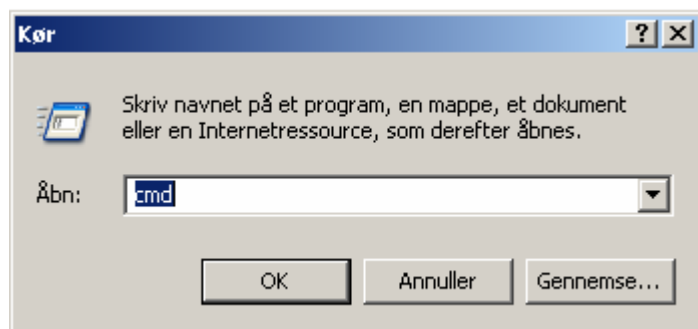

I den kommandoprompt der kommer op, skriver du '**ipconfig /all**' og trykker **enter**.

Her fremkommer der er en liste med forskellig information om IP-adresser, DNS og gateway.

Det der er interessant, og skal bruges til indtastning på din computer, er:

- IP-adresse
- Undernetmaske (Subnet mask)
- Standard gateway (Default gateway)
- DNS servere

Du lader nu kommandoprompten stå åben, mens du finder egenskaberne for Internetprotokol (TCP/IP).

Disse finder du på følgende måde:

Tryk **Start**, og vælg **Kontrolpanel**. I det vindue der kommer op, finder du ikonet mærket **Netværksforbindelser**.

Dobbeltklik på dette. Du er nu inde i et vindue, der viser din(e) netværksforbindelser. Vælg **LAN-forbindelse**, højreklik og vælg **Egenskaber**.

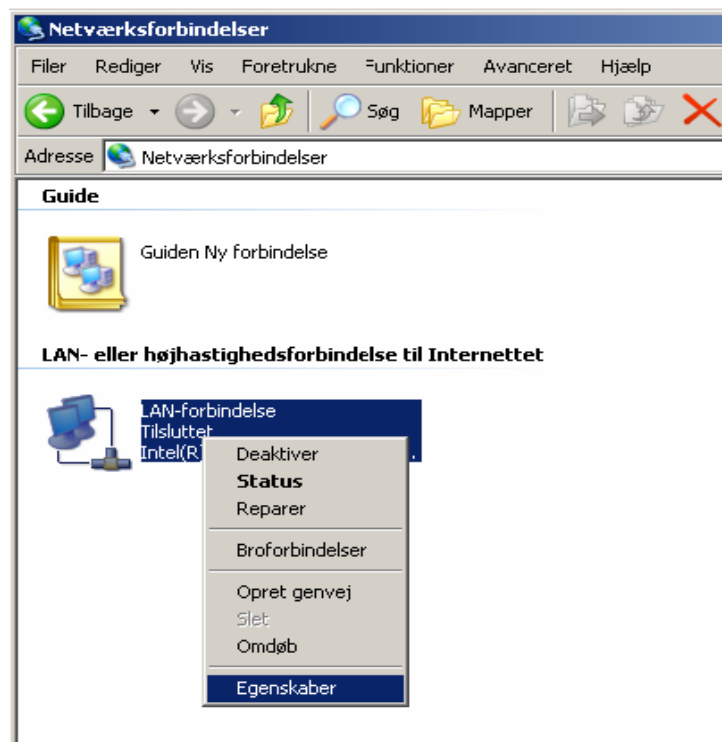

Du får nu et vindue op, der sådan her ud:

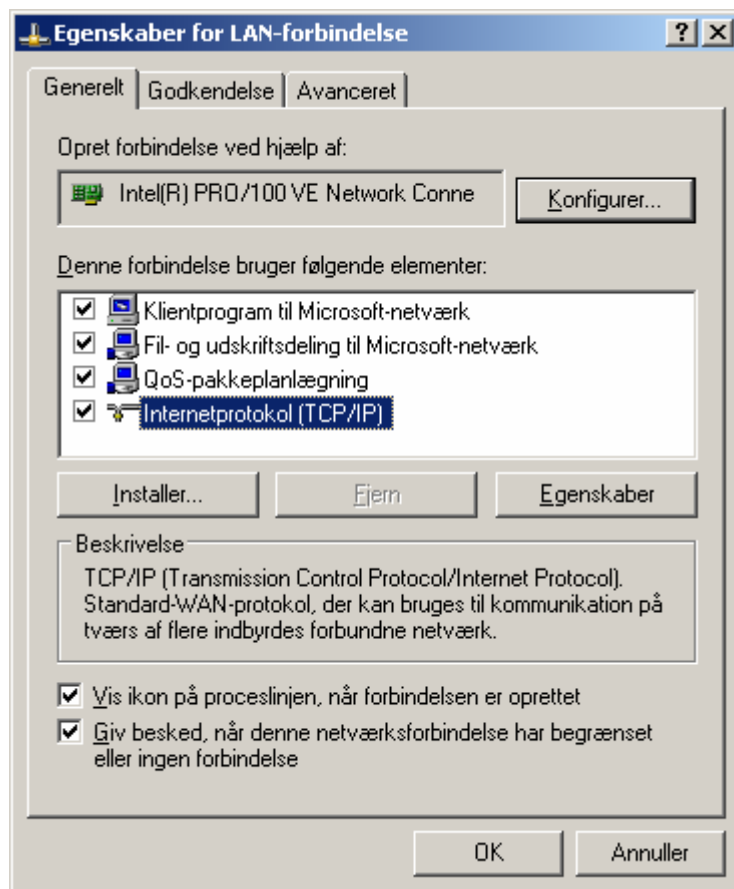

Som vist på billedet, markerer du **Internetprotokol (TCP/IP)** ved et enkelt klik med musen og trykker derefter **Egenskaber**. Du vil nu få et vindue op, der sådan her ud:

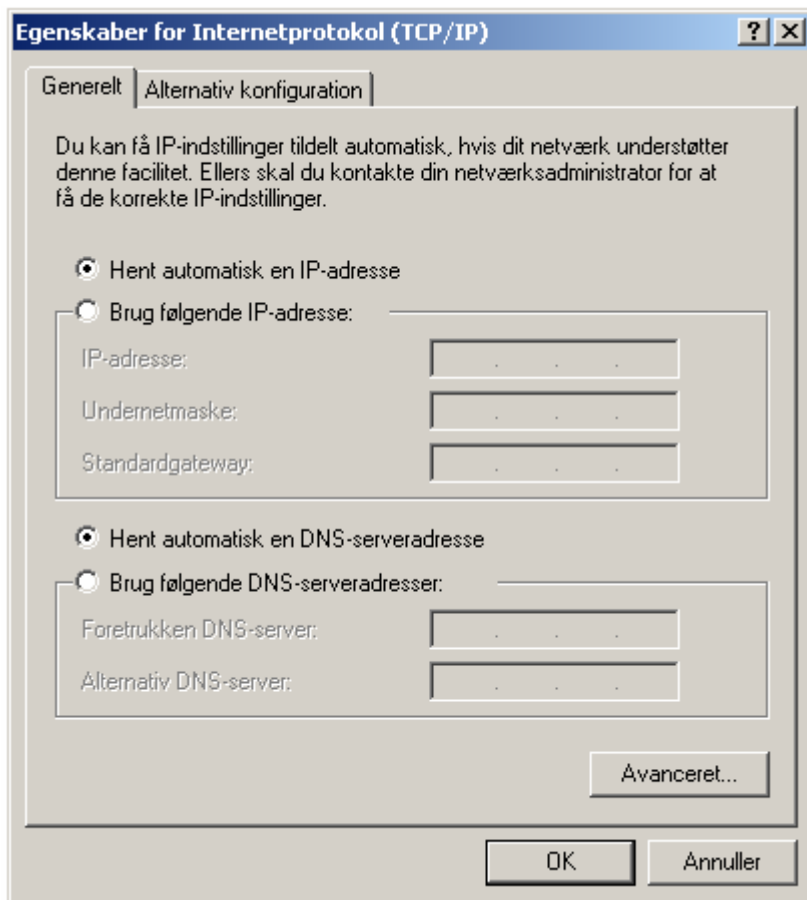

Du skal nu vælge **Brug følgende IP-adresse** og **Brug følgende DNS-serveradresser**.

Når dette er gjort, går du tilbage til din kommandoprompt og aflæser samt indtaster de informationer der kræves i de åbne felter. Derefter trykker du **OK** og genstarter din computer.

Opsætning af e-mail

For at benytte dig af din e-mail, kræver det, at du tilføjer den til en e-mail klient. Vi vil her beskrive opsætningen i to forskellige klienter; Microsoft Outlook og Outlook Express.

Microsoft Outlook

Når du har åbnet klienten, vælger du fanebladet **Funktioner** og derefter **E-mail konti...** og trykker på **Næste >**

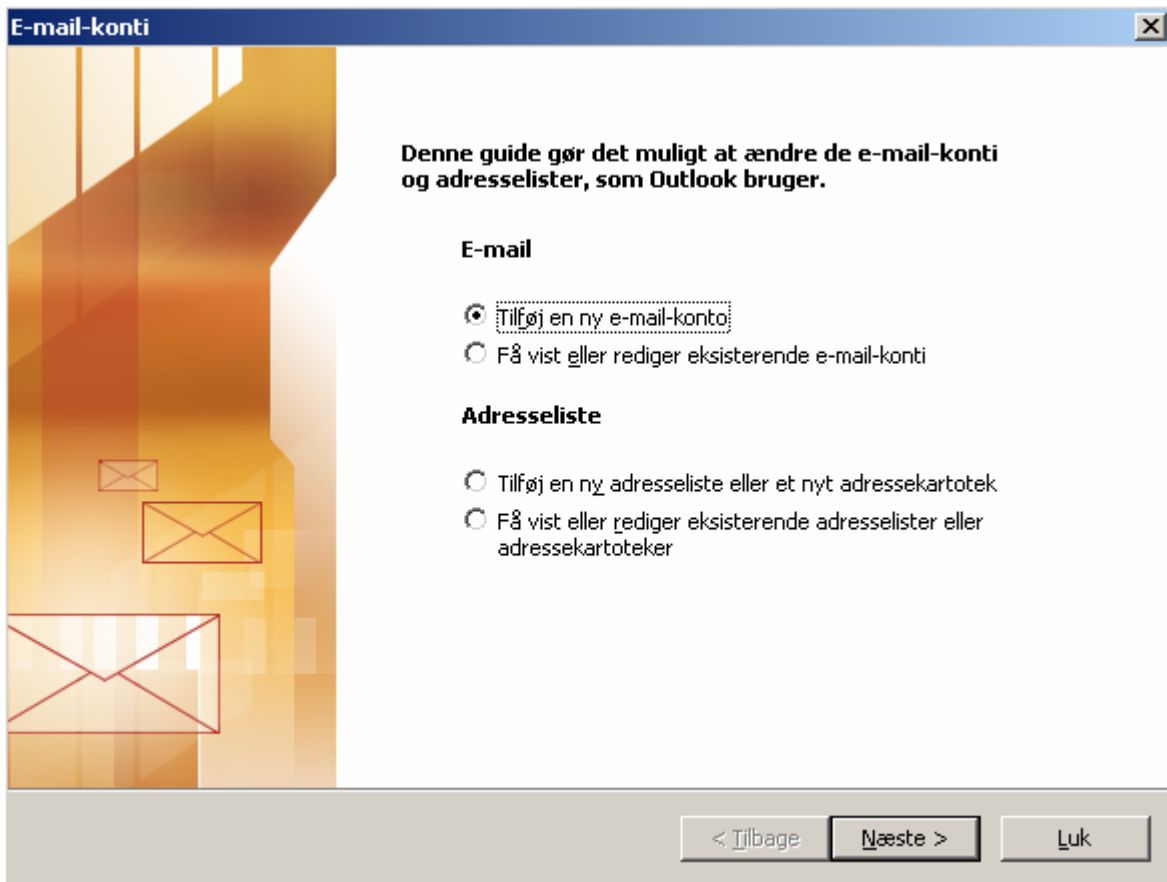

Ved næste skærmbillede vælger du, at mailen skal oprette forbindelse til en **POP3**-e-mailserver og trykker **Næste >**

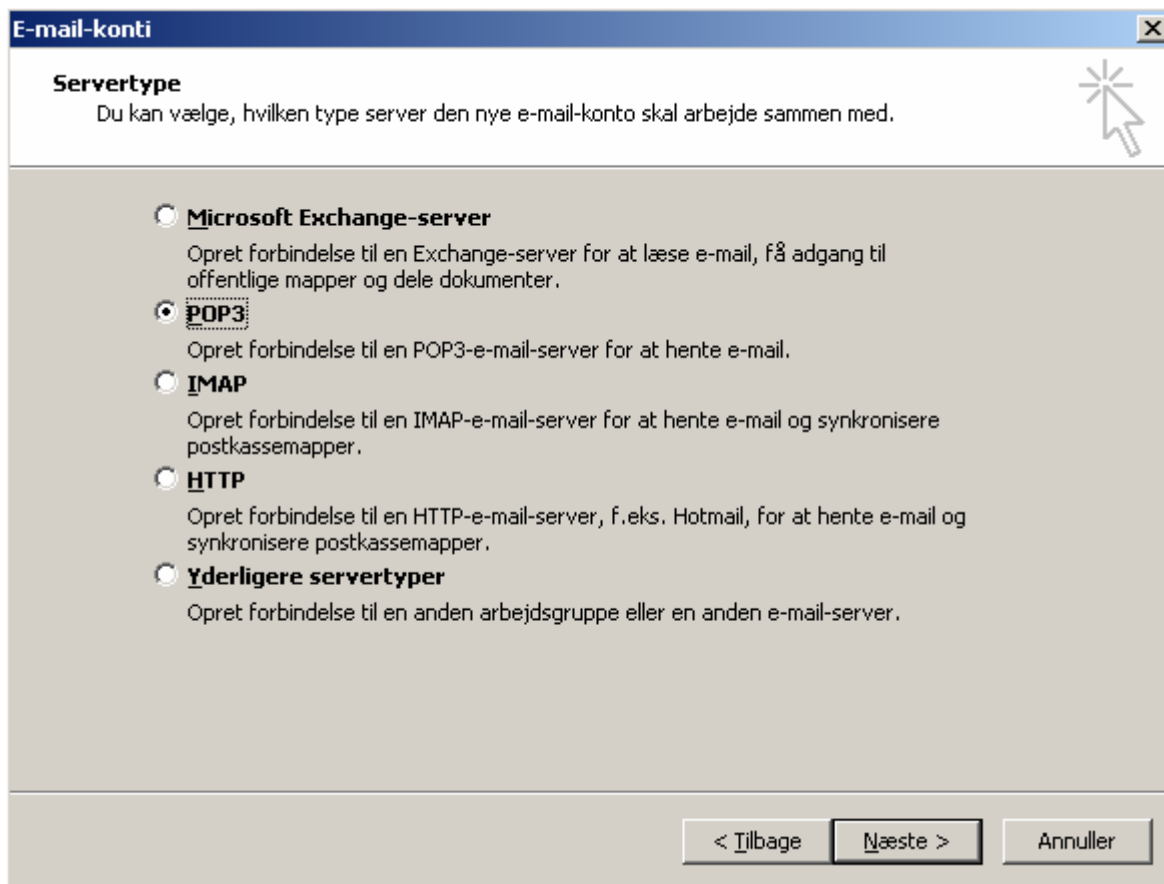

The screenshot shows a dialog box titled "E-mail-konti" with a close button in the top right corner. Below the title bar, the text "Servertype" is followed by the instruction "Du kan vælge, hvilken type server den nye e-mail-konto skal arbejde sammen med." To the right of this text is a mouse cursor icon. The main area of the dialog contains five radio button options, each with a brief description:

- Microsoft Exchange-server**
Opret forbindelse til en Exchange-server for at læse e-mail, få adgang til offentlige mapper og dele dokumenter.
- POP3**
Opret forbindelse til en POP3-e-mail-server for at hente e-mail.
- IMAP**
Opret forbindelse til en IMAP-e-mail-server for at hente e-mail og synkronisere postkassmapper.
- HTTP**
Opret forbindelse til en HTTP-e-mail-server, f.eks. Hotmail, for at hente e-mail og synkronisere postkassmapper.
- Yderligere servertyper**
Opret forbindelse til en anden arbejdsgruppe eller en anden e-mail-server.

At the bottom of the dialog, there are three buttons: "< Tilbage", "Næste >" (which is highlighted with a dark border), and "Annuller".

Nu er du kommet til det vindue, hvor du skal indtaste dine login oplysninger. Bemærk, at dit brugernavn er **hele** din mailadresse, og adgangskoden står i dit velkomstbrev.

Efter du har gjort dette, skal du indtaste en **POP3**- samt en **SMTP**-serveradresse, som vist på billedet.

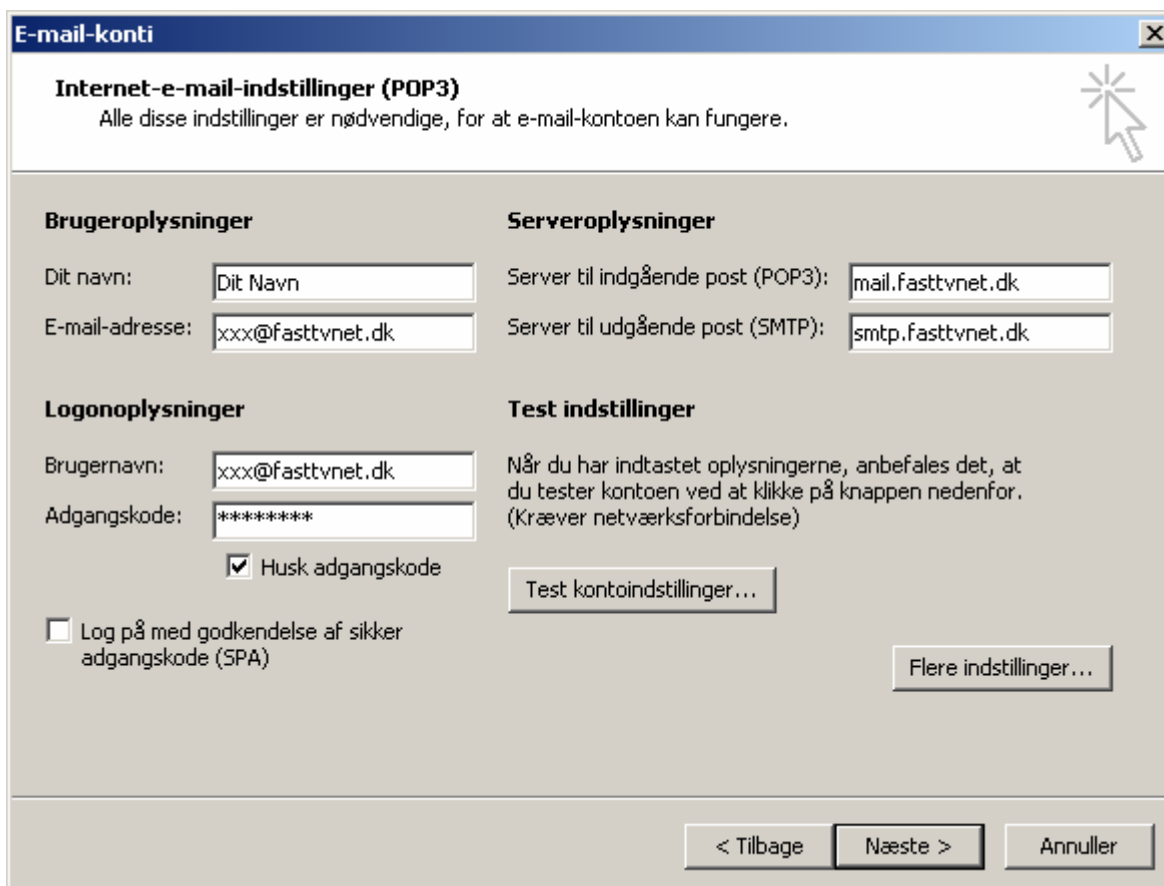

E-mail-konti

Internet-e-mail-indstillinger (POP3)
Alle disse indstillinger er nødvendige, for at e-mail-kontoen kan fungere.

Brugeroplysninger	Serveroplysninger
Dit navn: <input type="text" value="Dit Navn"/>	Server til indgående post (POP3): <input type="text" value="mail.fasttvnet.dk"/>
E-mail-adresse: <input type="text" value="xxx@fasttvnet.dk"/>	Server til udgående post (SMTP): <input type="text" value="smtp.fasttvnet.dk"/>

Logonoplysninger	Test indstillinger
Brugernavn: <input type="text" value="xxx@fasttvnet.dk"/>	Når du har indtastet oplysningerne, anbefales det, at du tester kontoen ved at klikke på knappen nedenfor. (Kræver netværksforbindelse)
Adgangskode: <input type="password" value="*****"/>	
<input checked="" type="checkbox"/> Husk adgangskode	<input type="button" value="Test kontoindstillinger..."/>
<input type="checkbox"/> Log på med godkendelse af sikker adgangskode (SPA)	<input type="button" value="Flere indstillinger..."/>

< Tilbage Næste > Annuller

Når dette er gjort, kan du evt. trykke på **Test kontoindstillinger...** for at tjekke om mailen er sat op som den skal være. Efter alle opgaver er blevet fuldført trykker du **Næste >** og din mail er nu tilføjet.

Outlook Express

Når du har åbnet klienten vælger du fanebladet **Funktioner** og derefter **Konti...**

Du får nu et vindue op, hvor du skal tilføje din nye mail adresse. Vælg fanebladet **Post** i vinduet.

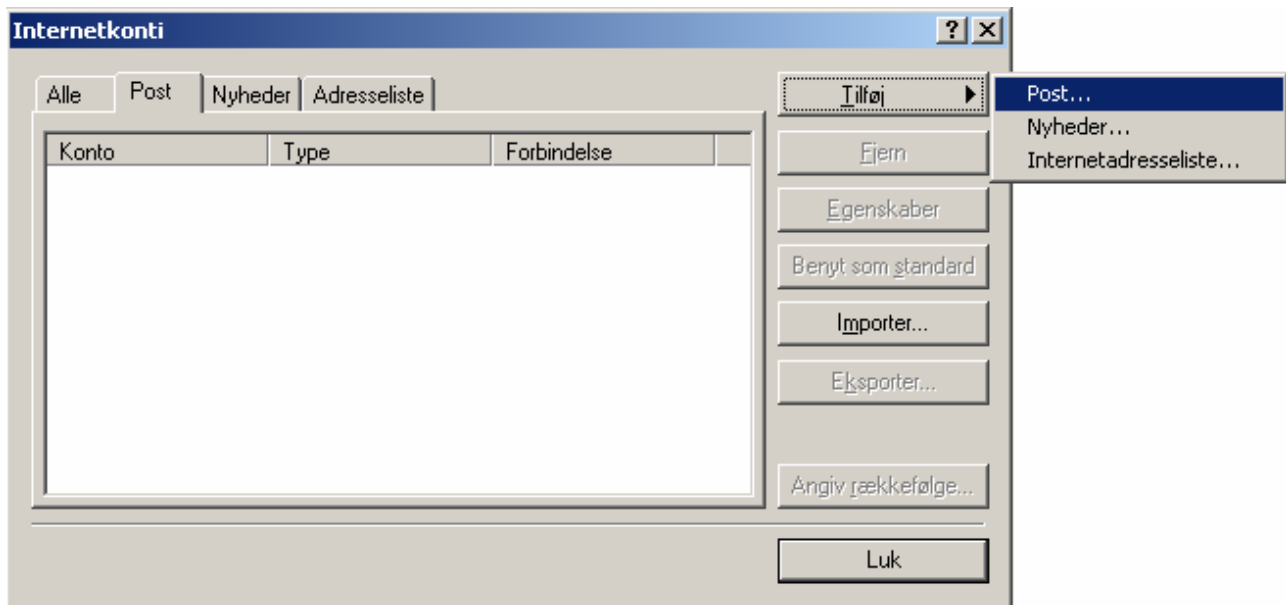

Herefter vælger du **Tilføj** og efterfølgende **Post...** som vist på billedet. Du kommer nu ind i følgende vindue:

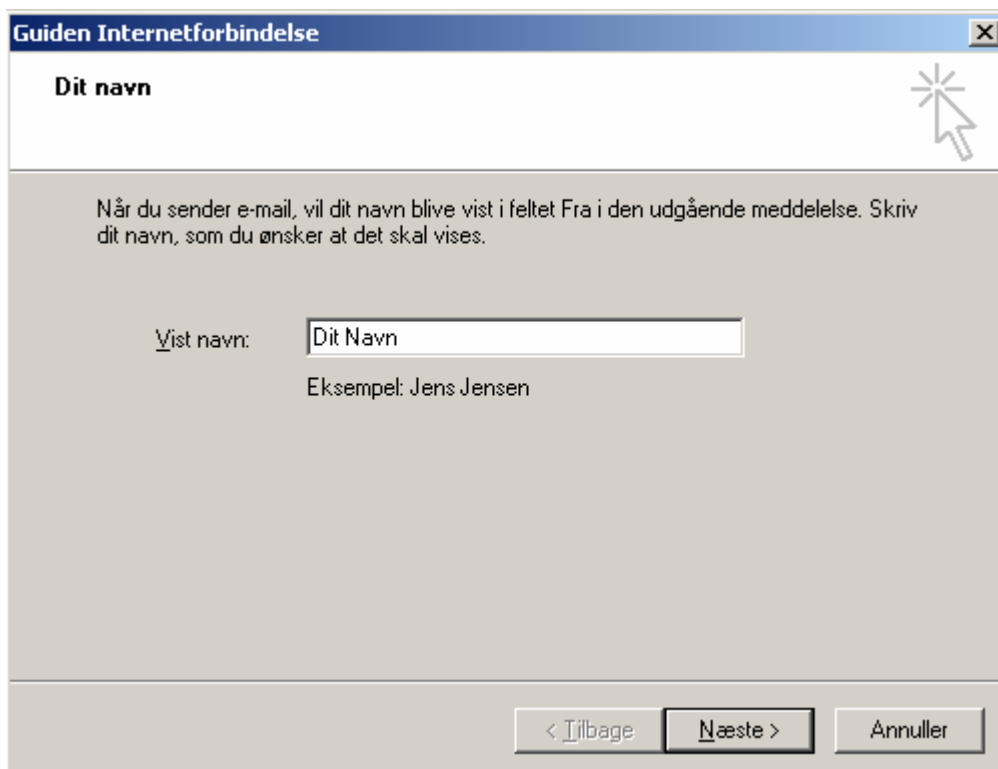

Her skriver du dit navn, som det skal vises når du afsender en mail, og trykker **Næste >**

Du vil herefter befinde dig i følgende vindue:

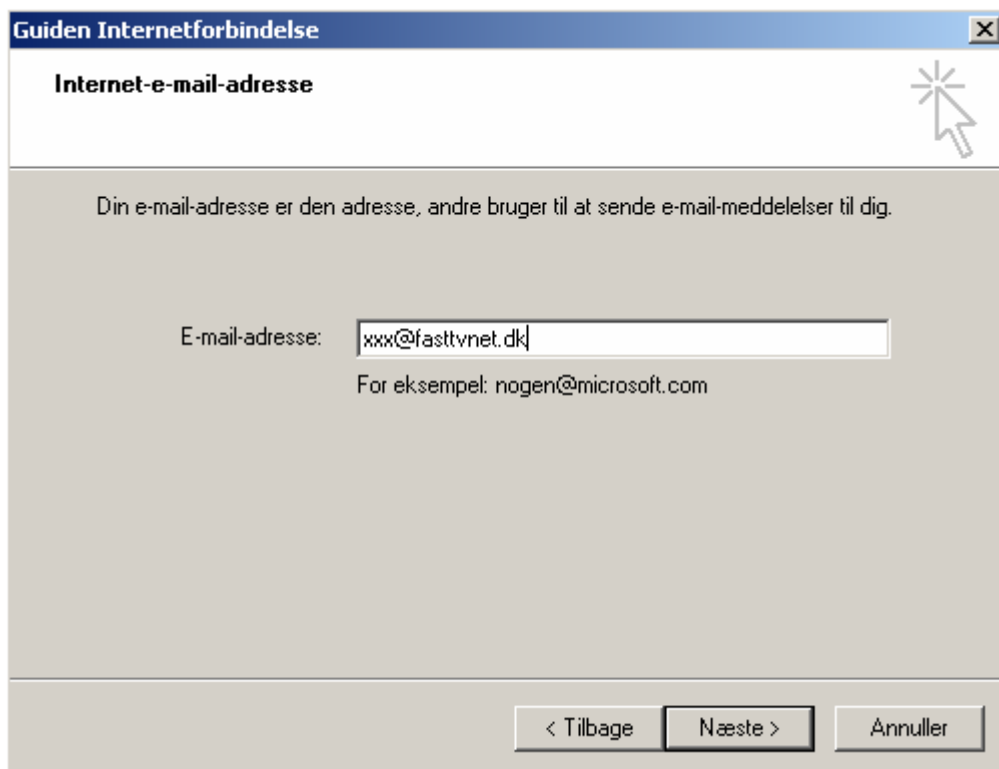

The screenshot shows a window titled "Guiden Internetforbindelse" with a close button (X) in the top right corner. The main heading is "Internet-e-mail-adresse". Below the heading, there is a mouse cursor icon. The text reads: "Din e-mail-adresse er den adresse, andre bruger til at sende e-mail-meddelelser til dig." Below this, there is a label "E-mail-adresse:" followed by a text input field containing "xxx@fasttvnet.dk". Underneath the input field, it says "For eksempel: nogen@microsoft.com". At the bottom of the window, there are three buttons: "< Tilbage", "Næste >", and "Annuller".

Indtast din nye mail adresse og tryk **Næste >** for at komme frem til nedenstående vindue:

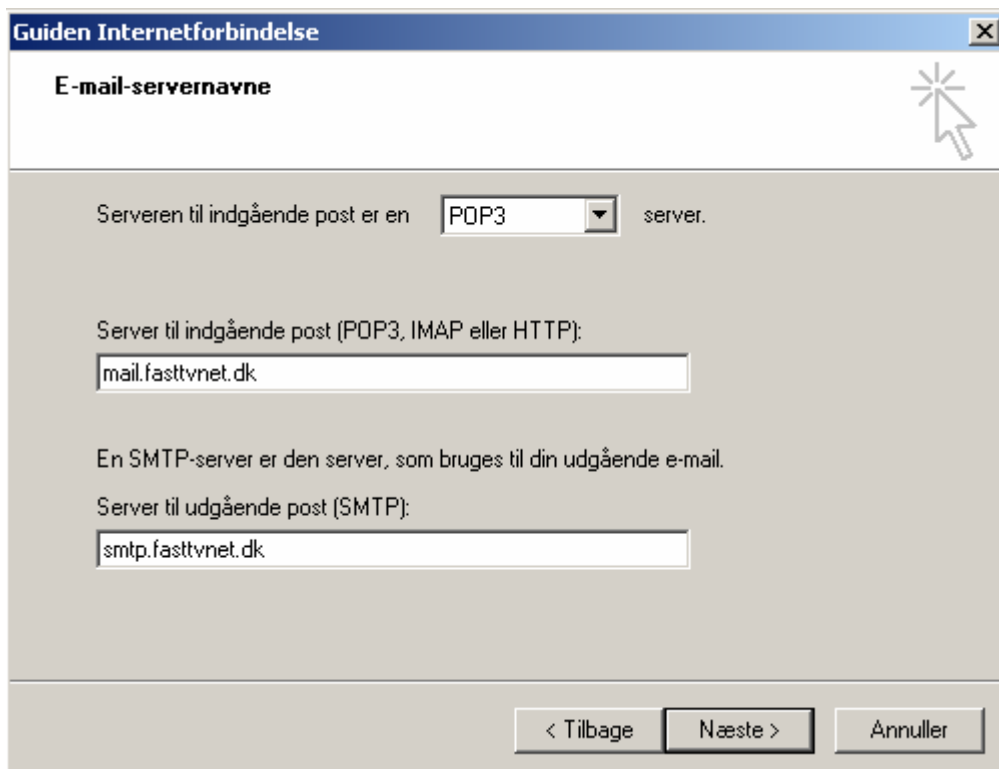

The screenshot shows a window titled "Guiden Internetforbindelse" with a close button (X) in the top right corner. The main heading is "E-mail-servernavne". Below the heading, there is a mouse cursor icon. The text reads: "Serveren til indgående post er en" followed by a dropdown menu showing "POP3" and a small downward arrow, and then "server." Below this, there is a label "Server til indgående post (POP3, IMAP eller HTTP):" followed by a text input field containing "mail.fasttvnet.dk". Below that, there is a label "En SMTP-server er den server, som bruges til din udgående e-mail." followed by "Server til udgående post (SMTP):" and a text input field containing "smtp.fasttvnet.dk". At the bottom of the window, there are three buttons: "< Tilbage", "Næste >", and "Annuller".

Sørg her for at serveren til indgående post er en POP3 server og indtast indgående- og udgående servere som vist på billedet. Tryk herefter **Næste >**

Du er nu kommet til vinduet hvor du skal indtaste dine login informationer:

Guiden Internetforbindelse

Logon til Internet Mail

Skriv kononavnet og adgangskoden, som du har fået af din Internetudbyder.

Kontonavn: xxx@fasttvnet.dk

Adgangskode: ●●●●●●●●●●

Husk adgangskode

Hvis din Internet udbyder kræver, at du bruger godkendelse af sikker adgangskode (Secure Password Authentication - SPA) for at få adgang til din e-mail, skal du markere Log på med godkendelse af sikker adgangskode.

Log på med godkendelse af sikker adgangskode (SPA)

< Tilbage Næste > Annuller

Ved indtastning af dit kononavn, skal du skrive **hele** din mailadresse, og adgangskoden står i dit velkomstbrev. Vær opmærksom på, at Log på med godkendelse af sikker adgangskode ikke skal være hakket af. Tryk **Næste >** efter ovenstående er udført, for at komme videre til følgende:

Guiden Internetforbindelse

Tillykke

Du har angivet alle de oplysninger, som kræves for at oprette din konto. Klik på Udfør for at gemme disse indstillinger.

< Tilbage Udfør Annuller

Du har nu tilføjet din mail korrekt, og vælger her at trykke på knappen **Udfør**.